

EUROSTER 4040TXRX

Беспроводной суточный терморегулятор
для отопительных и кондиционирующих устройств.

Производитель: P.H.P.U. AS, Chumiętki 4, 63-840 Krobia (Польша)

Чтобы воспользоваться всеми возможностями терморегулятора, внимательно ознакомьтесь с данной инструкцией по эксплуатации и установке.

Инструкция до версии терморегулятора 26.08.2019

1. Использование терморегулятора

Euroster 4040TXRX, то это современный, беспроводной терморегулятор, предназначенный для регулирования температуры в жилых и подсобных помещениях. Используется для регулирования работы котла центрального отопления и других элементов отопительной системы. Контролирует электрические приборы, полы с подогревом и кондиционирование. Используемый в терморегуляторе **Euroster 4040TXRX** датчик, позволяет считывать и программировать температуру с точностью до 0,1°C. Терморегулятор работает в двух температурных режимах: комфортный (дневная) температура и экономичный (ночная). Каждую температуру можно изменить в пределах диапазона 5-35 ° C. Контроллер можно запрограммировать на семидневный цикл с точностью до 0,5 часа, также существует вероятность 48 изменений уровня температуры в течение дня. Регулятор позволяет запрограммировать разные часовые пояса для каждого дня недели.

2. ОСНОВНЫЕ ФУНКЦИИ ТЕРМОРЕГУЛЯТОРА

- Не требует проводки кабелей между регулятором и устройством управления,
- Простой в использовании терморегулятор позволяет с легкостью контролировать температуру в жилых и подсобных помещениях,
- Двухсторонняя связь обеспечивает высокую надежность работы и помехоустойчивость,
- Возможность взаимодействие с аж до 6-ю приёмников 4040RX,
- Информация об уровне радиосигнала
- Чёткий дисплей e-ink с подсветкой,
- Два температурных режима: комфортный и пониженный
- Диапазоны программирования с точностью до 0,5 часа
- Одновременное отображение температур на экране: текущих и заданных,
- Блокировка регулятора любым 4-значным кодом,
- ряд полезных функций: временная установка температуры, постоянная температура, режим отпуска, индикация низкого заряда батареи,
- Считывание температуры с точностью до 0,1° C ,
- Возможность отключения терморегулятора после отопительного сезона, также включена температура, предохраняющая от заморозков,
- Корректировка показаний температуры,
- Поверхностная установка.

3. ВНЕШНИЙ ВИД ТЕРМОРЕГУЛЯТОРА

Корпус

- a) Переключатель режимов:
 - в режиме обогрева включает и выключает регулятор,
 - в режиме охлаждения изменяет режим работы контроллера между нагревом и охлаждением.
- b) Переключатель для управления терморегулятором.
- c) Дисплей.

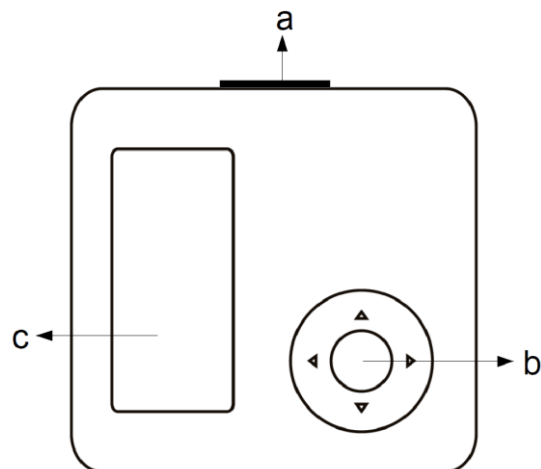

ДИСПЛЕЙ

- a) Текущая температура.
- b) Часы.
- c) Заданная температура.
- d) Отображаемая информация.
- e) Дата и день недели.
- f) Символ реализуемого режима.

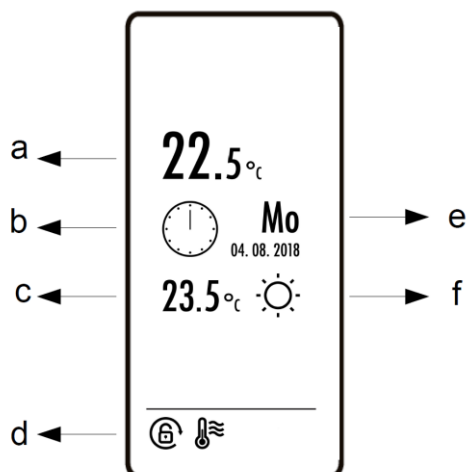

4. ВНЕШНИЙ ВИД ПРИЕМНИКА 4040RX

- a) Переключатель постоянной работы отопительного прибора.
- b) Кнопка для настройки светодиодов для сигнализации.
- c) Выходной провод.

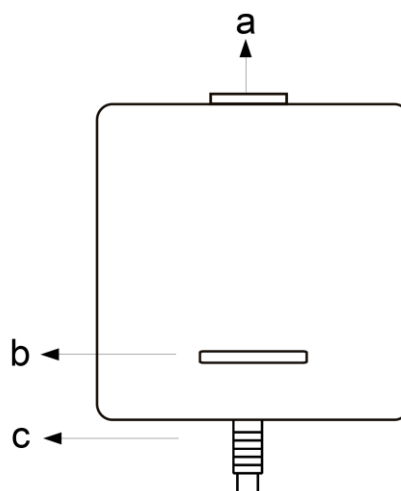

5. УСТАНОВКА

5.1. Правила безопасности

ВНИМАНИЕ!

- **Внимательно ознакомьтесь с инструкцией по эксплуатации перед началом установки. Неправильная установка и неправильное использование могут быть серьезной угрозой как для пользователя так и для других людей, а также привести к материальному ущербу!**
- **Перед установкой или демонтажем, убедитесь, что питание системы отопления полностью отключено!**
- **В проводах, подключенных к приемнику может присутствовать опасное напряжение(фазовый потенциал источника питания), которое может быть угрозой для жизни, поэтому установку терморегулятора следует доверить лицу с соответствующей квалификацией и разрешением!**
- **Электрические соединения и используемые кабели должны соответствовать подключённым нагрузкам и отвечать всем требованиям!**
- **Не устанавливайте комплект в помещениях с повышенной влажностью, беречь от воды и других жидкостей!**
- **Не устанавливайте комплект с механическими повреждениями!**
- **Терморегулятор не является элементом безопасности отопительной системы. В ситуациях, где присутствует риск повреждения в случае аварии систем управления, следует использовать дополнительные меры безопасности!**
- **Устройство не предназначено для использования детьми!**
- **В случае появления проблем и неправильной работы терморегулятора, следует обратиться к установщику либо производителю!**

5.2. ВЫБОР МЕСТА УСТАНОВКИ

Терморегулятор предназначен для внутренней установки. К терморегулятору не подключаются кабели, поэтому его можно разместить в любом месте. Для обеспечения эффективной работы регулятора соблюдайте следующие рекомендации относительно места установки устройства:

- установите регулятор на высоте около 1,5 метра от уровня пола,
- избегайте мест, подвергающихся прямому попаданию солнечных лучей, расположения вблизи от обогревательного оборудования или кондиционеров, непосредственно у дверей и окон, а также другого подобного расположения, где правильное измерение температуры может быть нарушено внешними условиями,
- избегайте мест с недостаточной циркуляцией воздуха, мест заставленных мебелью,
- избегайте мест с повышенной влажностью, из-за отрицательного влияния влаги на эксплуатационную прочность устройства.

5.3. УСТАНОВКА И ЗАМЕНА БАТАРЕЕК

Установите батарейки в контроллере, обращая внимание на их полярность. Маркировка находится внутри аккумуляторного отсека. Затем установите (защелкните) регулятор на основание(подставку).

ВНИМАНИЕ! Для питания терморегулятора следует использовать исключительно щелочные батарейки типа ААА. Не используйте аккумуляторные батарейки из-за их более низкого напряжения и короткого срока службы.

Рекомендуется заменять батарейки перед каждым отопительным сезоном.

5.4. Примерные схемы соединения

Представленные схемы упрощены и не содержат всех элементов, необходимых для правильной установки.

В соединении с электропитанием 230 В 50 Гц

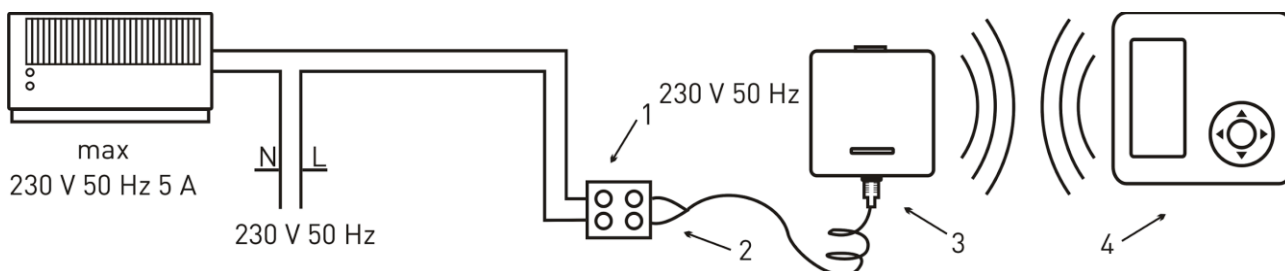

1. Блок электрического подключения
2. Выходной провод; используется контакт COM NO(нормально открытый)
3. Euroster RX (приемник)
4. Euroster TX размещенный в любом помещении

В соединении с газовым котлом

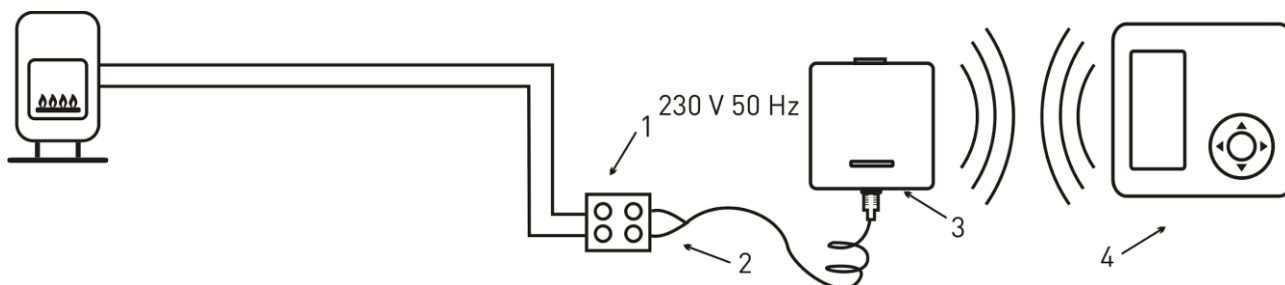

1. Блок электрического подключения
2. Выходной провод; используется контакт COM NO(нормально открытый)
3. Euroster RX (приемник)
4. Euroster TX размещенный в любом помещении

6. ПОЛЬЗОВАТЕЛЬСКИЕ НАСТРОЙКИ

В этом режиме мы устанавливаем основные параметры и выбираем функции. Нажмите среднюю кнопку, чтобы перейти к настройкам. Используйте кнопки ▲▼, чтобы выбрать элемент, который хотите изменить, снова нажмите центральную кнопку, затем внесите изменения и выйдите из меню, нажав кнопку ◀.

6.1. Ручное (разовое) изменение температуры

Функция ручной настройк. позволяет временно изменять температуру, не внося изменений в программу. Контроллер будет работать в соответствии с новой настройкой температуры на протяжении текущей программы. В начале следующей программы ручная настройка будет завершена, и регулятор вернется к работе в соответствии с запрограммированными температурами.

Чтобы активировать ручную настройку, установите желаемую температуру с помощью кнопок ▲▼. На дисплее появится символ ручной настройки . Если вы хотите выйти из ручного режима раньше, нажмите левую кнопку ◀.

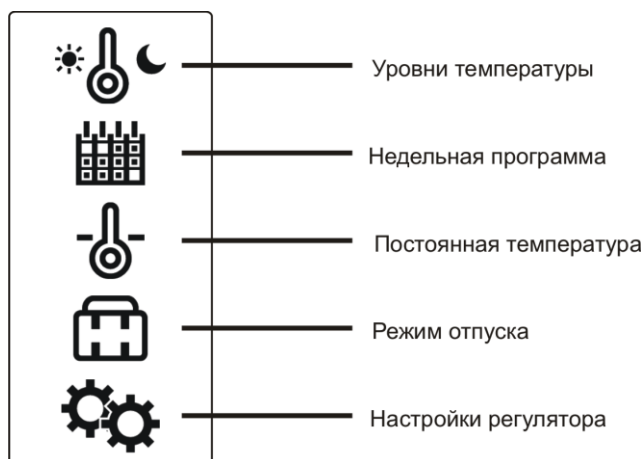

6.2. Изменение уровней температуры

Регулятор предлагает два уровня температуры: комфортный и экономичный. Эти температуры действительны для всех дней недели. Значения температуры можно свободно изменять в диапазоне 5-35 ° C (5-85 ° C в режиме с датчиком на кабеле). Заводские настройки: комфортная температура 21 ° C, экономичная температура 20 ° C.

Если вы хотите изменить температуру, выберите пункт меню , а затем выберите температуру, которую нужно изменить, с помощью средней кнопки. С помощью кнопок ▲▼ установите желаемую температуру. Чем дольше нажата кнопка, тем быстрее будут меняться значения. Выйдите из меню, нажав кнопку ◀ или удерживая её несколько секунд.

6.3. Недельная программа

Контроллер имеет отдельный временной период для каждого дня недели. Выберите элемент  в меню. На экране мы видим сокращенные названия дней недели (Пон., Вт., Ср., Чт., Пт., Суб., Воскр.). Выберите день или отдельные дни для редактирования с помощью средней кнопки (если у них должна быть идентичная программа). Перейти к временному интервалу правой кнопкой.

Используйте левую кнопку, чтобы установить часовой интервал для экономической температуры, и правую кнопку для комфортной температуры. При каждом нажатии кнопки температура программируется с интервалом 0,5 часа.

С помощью кнопок ▲▼ можно перемещать время в интервале без изменения расписания. например, если мы хотим только исправить программу. Подтвердите изменения средней кнопкой. Выйдите из меню, нажав кнопку ◀ или удерживая её несколько секунд.

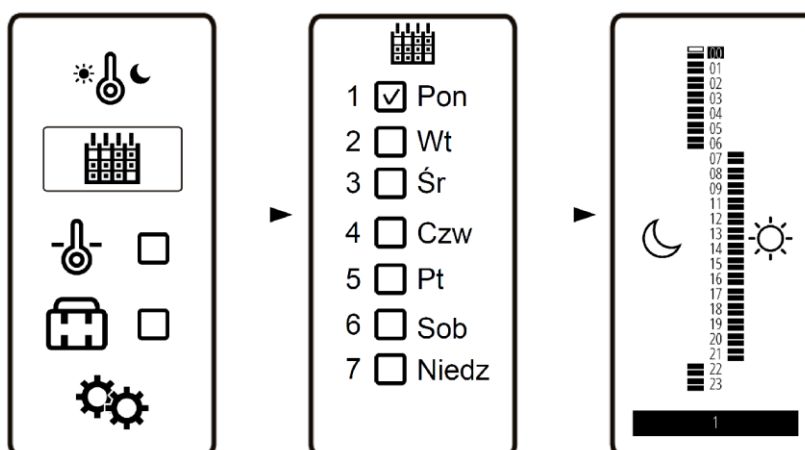



6.4. Поддержание температуры - постоянная температура

Контроллер поддерживает заданную температуру независимо от установленной недельной программы. Чтобы начать работу с постоянной температурой, выберите пункт  в меню. С помощью кнопок ▲▼ установите желаемую температуру. Подтвердите введенную температуру с помощью средней кнопки. На дисплее появляется символ постоянной температуры. С этого момента контроллер начнет работать с фиксированной настройкой. Чтобы вернуться к выполнению недельной программы, отключите функцию постоянной

температуры.

6.5. Режим отпуска

Режим отпуска используется для установки желаемой температуры на время вашего отпуска. Благодаря этому можно значительно снизить энергопотребление системы отопления. Чтобы перейти в режим отпуска, выберите пункт  меню. Используйте кнопки  , чтобы установить:

- год начала отпуска, подтвердите средней кнопкой,
- месяц и день начала отпуска, подтвердите средней кнопкой,
- время начала отпуска, подтвердите средней кнопкой,
- год окончания отпуска, подтвердите средней кнопкой,
- месяц и день окончания отпуска, подтвердите средней кнопкой,
- время окончания отпуска, подтвердите нажатием средней кнопки,
- желаемая температура на время режима отпуска.



Подтвердите настройки средней кнопкой. После запуска режима на дисплее отобразится символ режима отпуска .

6.6. НАСТРОЙКИ КОНТРОЛЛЕРА TX

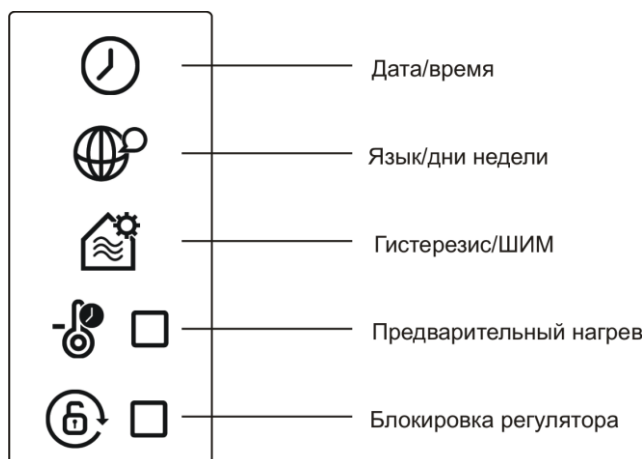
В этом меню мы можем изменить и выбрать следующие функции:



Дата / время



Дата устанавливается в следующем порядке: год > месяц > день. выберите год с помощью кнопок  . Подтвердите с помощью средней кнопки. Установите месяц и день. Таким же образом установите часы и минуты.



Язык/ дни недели

В контроллере мы можем отображать дни недели на польском, английском или универсальном языке, где 1 означает понедельник, 2 вторник и так далее.

Гистерезис / ШИМ

Есть два варианта работы алгоритма переключения нагрева (охлаждения): гистерезисный или ШИМ.

В случае гистерезиса активация устройства основана исключительно на разнице между заданной температурой и текущей. Чтобы установить гистерезис, выберите пункт меню , а затем .

С помощью кнопок   измените значение гистерезиса (диапазон от 0,2 ° C до 10 ° C; заводская настройка - 0,2 ° C).

ШИМ () - это более продвинутый способ достижения заданной температуры. Предназначен для систем с водяным теплым полом. Цель его использования - снизить колебания температуры в помещении. В отличие от управления включением / выключением, текущее состояние реле зависит не только от текущей установленной и измеренной разницы температур, но также от прошлых изменений температуры. Например, если измеренная температура в течение длительного времени ниже заданной, контроллер





постоянно включает нагревательный прибор. Для включения этой функции необходимо установить три дополнительных рабочих параметра:

- CPN - максимальное количество циклов в час (3-10). Количество пусков и остановок (циклов) в час, рассчитанное контроллером (в зависимости от изменений температуры).
- CON - продолжительность цикла (2-10). Это минимальное время, в течение которого контроллер активирует реле один раз (в минутах).
- PV - ширина диапазона регулировки (0,5-3 ° C). Если разница между заданной и измеренной температурой находится в пределах диапазона пропорционального регулирования, контроллер выбирает время включения и выключения. За пределами этого диапазона выход постоянно включается или выключается.

Предварительный нагрев

Включение этой функции приведет к более раннему включению нагрева для достижения заданной температуры в желаемое время. Время включения предварительного нагрева рассчитывается по усовершенствованному алгоритму с учетом предыдущего времени нагрева помещения и текущих показаний температуры. Контроллеру требуется несколько дней, чтобы правильно рассчитать время для разных температур. Чтобы активировать эту функцию, выберите пункт  в меню контроллера.

Блокировка регулятора

Контроллер имеет функцию блокировки настроек. Вы можете ввести любой четырехзначный код. В этом случае вы не можете изменить какие-либо настройки. Блокировка настроек не влияет на работу регулятора. Чтобы активировать блокировку, выберите пункт  в меню настроек, а затем с помощью кнопок   введите код. Активация блокировки обозначается на дисплее символом . Контроллер разблокируется таким же образом. Функция "по умолчанию" отключена.

6.7. СЕРВИСНЫЕ НАСТРОЙКИ

Сервисное меню позволяет настраивать контроллер в зависимости от типа установки. Мы рекомендуем изменять настройки с осторожностью, поскольку неправильные настройки могут привести к сбоям в установке, а в крайних случаях - к повреждению компонентов установки.

Чтобы перейти в настройки сервиса, нажмите и удерживайте две кнопки - среднюю и правую в течение 5 секунд. На экране появится окно, показанное ниже. Если регулятор выключен или батареи разряжены, сервисные настройки недоступны. По меню перемещаемся так же, как и в предыдущих окнах. Сервисное меню состоит из следующих элементов:



Кондиционирование воздуха



После выбора режима кондиционирования устройство, подключенное к регулятору, будет включаться, когда температура поднимется выше установленного значения.

В режиме кондиционирования воздуха переключатель включения и выключения регулятора изменяет функцию и используется для переключения между нагревом и охлаждением. Включение работы кондиционирования воздуха заменяет установленные диапазоны

другими - сохраненными для охлаждения. После возврата к функции нагрева восстанавливаются предыдущие диапазоны. Благодаря этому регулятор может взаимодействовать с системой кондиционирования и отопления без потери настроек. Также меняется символ включаемого устройства .

Выбор датчика температуры

Эта опция позволяет выбрать датчик температуры, с которым будет взаимодействовать контроллер. Есть три режима работы:

- контроллер измеряет и поддерживает температуру только от помещенного внутри датчика,
- контроллер измеряет и поддерживает температуру только от внешнего датчика (с кабелем),
- контроллер измеряет температуру двух датчиков; поддерживает температуру внутреннего датчика, а наружный датчик действует как ограничитель температуры. После выбора этого режима работы следующим шагом будет установка предельного значения температуры пола. Это параметр, определяющий максимальную безопасную температуру пола. Достижение этой температуры выключит устройство.
- Коррекция датчика температуры. Он позволяет регулировать показания температуры в пределах ± 5 ° C. Эта функция полезна, если контроллер расположен в более теплой или прохладной точке комнаты. Нажмите среднюю кнопку, чтобы внести изменения. Используйте кнопки  , чтобы установить новое значение. Подтвердите с помощью средней кнопки.





ВНИМАНИЕ! Датчик температуры пола не входит в базовую комплектацию контроллера и заказывается отдельно. Для подключения датчика необходимо поменять основание регулятора, поэтому его необходимо закрепить на стене.

Режим сопряжения

Он используется для установления радиосвязи между регулятором и приемником (ами). Режим сопряжения описан в разделе 8.1.

Тестовый режим

Тестовый режим позволяет проверить основные параметры комплекта:

- версия программы и дата компиляции,
- работа реле приемника RXG - состояние реле можно изменить, нажав кнопку ,
- измерение температуры внутреннего датчика,
- измерение температуры датчика на кабеле (если установлен),
- работа подсветки - включение / выключение кнопкой ,
- работа датчика освещенности,
- уровень радиосигнала между контроллером и приемником (передача и прием).

Сброс настроек

После выбора и подтверждения этого пункта регулятор восстанавливает заводские настройки.

7. СИГНАЛИЗАЦИЯ ОШИБОК



- датчик отсутствует, закорочен или поврежден



- символ низкого заряда батареи



- нет радиосвязи

8. НАСТРОЙКИ ПРИЕМНИКА RX

8.1. Установление связи регулятора 4040TX с приемником 4040RX или приемниками 4040RX (спаривание)

Каждый регулятор и каждый приемник имеют уникальный номер, который отличает его от других. Никакие регуляторы, не сопряженные с конкретным приемником, не могут повлиять на работу другой пары или набора.

Регулятор можно подключить к другим приемникам в любое время. Сбой питания, замена аккумулятора и полный сброс всех настроек контроллера никаким образом не влияют на сопряжение устройств.

Процедура сопряжения:

- Ввести терморегулятор в режим настройки ,
- Выбрать режим сопряжения ,
- Подключить приёмник к розетке питания,
- 3 раза нажать кнопку настроек на приемнике - загорится синий светодиод LED,
- После обнаружения приёмника на дисплее появится цифра 1(первый приёмник),
- Если вы используете только один приёмник, нажмите среднюю кнопку и выйдите из меню. Режим сопряжения будет завершен.

Если же вы собираетесь использовать несколько приемников(максимальное количество- 6), следует:

- После обнаружения первого приемника(цифра 1 на экране),
- Подключите второй приёмник к розетке питания,
- Нажмите кнопку настроек на приемнике 3 раза- загорится синий светодиод LED,
- При обнаружении приемника на дисплее появится цифра 2(второй приёмник),
- Таким же образом выполните подключение последующих приемников, затем нажмите среднюю кнопку и выйдете из меню.

Внимание! Режим сопряжения доступен в течение 10 минут после подключения приемника к сети !

Фабричные пары (регулятор- приёмник) уже сопряжены, но при необходимости сопряжение можно повторить.

8.2. Выбор режима работы

Нажмите и удерживайте кнопку (E) на приемнике в течение 5 секунд.

В зависимости от установленного режима, загорится зелёный или красный светодиод. При каждом нажатии кнопки режим работы меняется. После выбора режима приёмник возвращается к работе.

Зелёный цвет - режим нормально-открытый (COM – NO). Это наиболее часто используемый режим работы. При активном состоянии индикатора, выходные провода сомкнуты.

Красный цвет - режим нормально-закрытый (COM – NC). При активном состоянии индикатора, выходные провода разомкнуты.

Внимание! Заводская настройка - режим нормально-открытый (COM-NO).

9. Первый запуск

После включения в розетку питания, приёмник сигнализирует режим работы реле. Мигающий зелёный светодиод - нормально- открытый режим(COM – NO), красный светодиод – нормально-закрытый режим (COM – NC).

Каждое изменение состояния регулятора (включение/выключение обогрева) осуществляется приемником немедленно. При этом, индикатор, подтверждающий получение радиосигнала от передатчика, сигнализирует каждые 15 минут.

9.1. Уровень радиосигнала

Информация об уровне радиосигнала подаётся вместе с индикацией приема сигнала от

передатчика. Приём радиосигнала обозначен зелёным цветом. Если светодиод мигает 3 раза- связь очень хорошая , 2 раза- хорошая, а один раз- достаточно нормальная.

9.2. Радиосвязь отсутствует

Если связь между регулятором и приемником прервана(например, разряжены батареи), и такое состояние длится 60 минут(нет ответа от приемника), приёмник перейдёт в режим защиты от замерзания. Отопительный прибор будет включаться каждые 3 часа на 20 минут, чтобы помещение не охладилось. При восстановлении связи (замена батарейки), приёмник автоматически выключает систему и возвращается к работе. Об отсутствии радиосвязи свидетельствует быстрое мигание зелёного светодиода.

9.3. Непрерывная работа отопительного прибора (MAN)

В случае отказа системы можно включить обогрев вручную. Нужно в приемнике RXG установить переключатель непрерывной работы в положение MAN. Об этом состоянии сигнализирует частое мигание красного (в режиме обогрева) или синего (в режиме охлаждения) светодиода. Кроме того, на дисплее регулятора температуры отображается сообщение «RX MANUAL».

9.4. ТАБЛИЦА ИНДИКАТОРОВ ПРИЁМНИКА.

Функция	Сигналы
Парование	Синий цвет
Приём радиосигнала	Зелёный цвет
Ошибка принятия сигнала	Зелёный цвет- мигание
Работа отопительного прибора	Красный цвет
Мануальный режим в отопительном режиме	Красный цвет- мигание
Включение кондиционера	Синий цвет
Ручной режим в режиме кондиционирования	Синий цвет - мигание

10. УХОД

Не используйте растворителей и сильных моющих средств для чистки регулятора, так как они могут повредить поверхность корпуса и дисплей. Протрите корпус контроллера мягкой тканью.

11. РАЗМЕРЫ

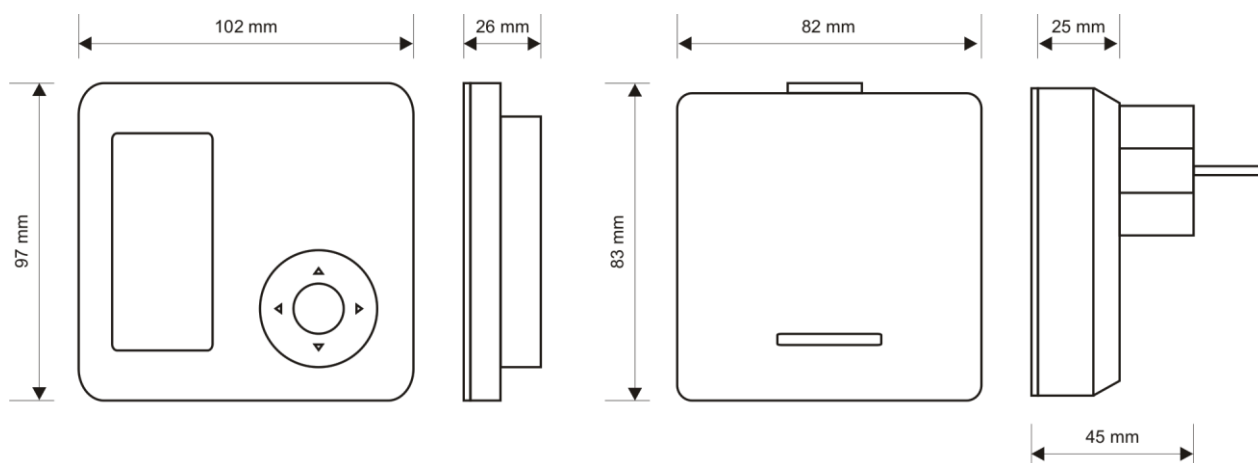

12. ТЕХНИЧЕСКИЕ ДАННЫЕ

Управляемое оборудование	системы отопления / кондиционирования
Напряжение питания	3В (2 щелочные батарейки AAA) /приемник – 230в 50 Гц
Выход приёмника	релейный, без напряжения, SPST
Максимальная нагрузка	5 А 230в 50 Гц
Диапазон измеряемой температуры	от 0°С до +100°С
Диапазон регулировки температуры	от +5°С до +35°С
Точность регулировки температуры	0,1°С
Точность показаний температуры	0,1°С
Диапазон гистерезиса	от 0,2°С до 10°С с прыжком 0,1°С или режим ШИМ
Визуальная индикация	Дисплей E-ink с подсветкой
Рабочая температура	от +5°С до +40°С
Температура хранения	от -10°С до +50°С
Степень защиты	IP20
Цвет	белый/серый
Способ установки	регулятор-подставка / приёмник - разъём 230 в 50 Гц
Вес	терморегулятор без батарейки – 115 г. приёмник - 170г.
Гарантийный срок	2 года
Рабочая частота	868МГц
Максимальная мощность передатчика	<25 мВт
Класс терморегулятора	IV (режим ШИМ)
Сезонный коэффициент энергоэффективности обогрева помещений	2% (режим ШИМ)

13. Содержимое набора

- Терморегулятор **Euroster 4040TX**,
- Приёмник **Euroster 4040RX**,
- 2 щелочные батарейки AAA,
- Подставка для регулятора,
- Руководство по использованию и установке с гарантией.

14. УПРОЩЕННАЯ ДЕКЛАРАЦИЯ СООТВЕТСТВИЯ

P.N.P.U. AS AGNIESZKA SZYMAŃSKA-KACZYŃSKA настоящим заявляет, что тип устройства Euroster 4040TXRX соответствует директивам: 2014/35/EC (LVD), 2014/30/EC (EMC), 2014/53/EC (RED), 2011/65/EC (RoHS).

Полный текст декларации соответствия ЕС доступен на сайте: www.euroster.pl

15. ИНФОРМАЦИЯ ОБ УТИЛИЗАЦИИ ЭЛЕКТРОННЫХ ОТХОДОВ



Это устройство было разработано и изготовлено из высококачественных материалов и компонентов, которые могут быть переработаны и повторно использованы. Символ перечеркнутого мусорного контейнера на продукте (Рис. 1) обозначает, что продукт подлежит селективному сбору, согласно положениям Директивы Европейского Парламента и Совета 2012/19/ЕС.

Рис.1

Продукт имеет внутренние батареи, которые обозначены символом перечеркнутого мусорного контейнера (Рис. 1). Батареи тоже подлежат селективному сбору, согласно положениям Директивы Европейского Парламента и Совета 2006/66/ЕС.

Такая маркировка означает, что электрическое и электронное оборудование, а также батареи и аккумуляторы, по окончании срока использования нельзя помещать вместе с другими отходами домашнего хозяйства. Пользователь обязан сдать изношенное оборудование, батареи и аккумуляторы в пункты сбора использованного электрического и электронного оборудования, батарей и аккумуляторов. Специальные пункты сбора, в том числе местные пункты приема, магазины и муниципальные единицы, создают соответствующую систему, позволяющую сдать такое оборудование, а также батареи и аккумуляторы.

Надлежащая утилизация использованного оборудования, батарей и аккумуляторов позволяет избежать вредных для здоровья человека и окружающей среды последствий, вытекающих из возможного наличия в оборудовании и батареях опасных ингредиентов, неправильного хранения, складирования и переработки такого оборудования, батарей и аккумуляторов.

Информация о способе выемки батарей находится в Руководстве по эксплуатации.

Домашнее хозяйство исполняет важную роль в способствовании вторичному использованию, переработке и обратному получению, в том числе рециклингу, использованного оборудования. На данном этапе формируются правильные формы поведения, которые влияют на сохранение общего блага, каким является чистая окружающая среда. Домашние хозяйства являются одним из крупнейших пользователей мелкой бытовой техники и ее рациональное использование на данном этапе значительно влияет на обратное получение, восстановление и переработку вторичного сырья. В случае неправильной утилизации данного продукта, могут быть применены штрафные санкции, в соответствии с национальным законодательством.

**ГАРАНТИЙНЫЙ ТАЛОН
ТЕРМОРЕГУЛЯТОР EUROSTER 4040TXRX**

Условия гарантии:

1. Гарантийный срок составляет 24 месяца с даты продажи.
2. Неисправный контроллер с гарантийным талоном необходимо доставить в точку продажи.
3. Срок рассмотрения гарантии составляет 14 рабочих дней с даты получения устройства производителем.
4. Исключительным правом на какие-либо ремонты продукта обладает производитель или другой субъект, уполномоченный производителем.
5. Гарантия теряет силу в случае механического повреждения продукта, неправильной эксплуатации или ремонта выполненного неуполномоченным лицом.
6. Гарантия на проданный потребительский товар не исключает, не ограничивает и не приостанавливает прав покупателя, вытекающих из несоответствия товара договору.

.....

дата продажи	серийный номер / дата изготовления	печать предприятия и подпись	сервис: тел.: 65-57-12-012
--------------	---------------------------------------	---------------------------------	-------------------------------

Организация предоставляющая гарантию:
P.N.P.U. AS Agnieszka Szymbańska-Kaczyńska, Chumiętki 4, 63-840 Krobica (Польша)